

GUSTO



Excellence of Italy



caffè in grani in buste da 1 kg - coffee beans in 1 kg packs  
caffè in grani e macinato in buste da 250 gr - coffee beans and ground coffee in 250 gr packs  
caffè in cialde - coffee in pods  
caffè in capsule compatibili nespresso - nespresso compatible capsules  
caffè in grani o macinato in barattolo - coffee beans or ground coffee in jars  
packaging  
macchine da caffè a cialde - coffee pod machines  
accessori per caffè - coffee accessories  
gourmet & regali - gourmet & gifts





#### GUSTO 101

Il nostro caffè: gusto a tutto tondo impreziosito dall'aroma inconfondibile di chicchi di esclusiva qualità, provenienti dagli angoli più esotici del pianeta, lavorati con processo unico di torrefazione 100% made in Italy.

Our coffee: an all-round taste enriched by the unmistakable aroma of exclusive quality beans, from the most exotic corners of the planet, processed with a unique roasting process 100% made in Italy.



#### L' oro nero

Caffè, bevanda dall'odore e dal colore intenso, che ricorda in ogni aspetto i paesi esotici e lontani da cui proviene, ma che, di fatto, a tutti gli effetti rappresenta il Bel Paese, e gran parte degli usi e dei costumi ad essa collegata.

#### Black gold

Coffee, a drink with an intense smell and color, in every aspect reminiscent of the exotic and faraway countries from which it comes, but it also represents Italy and most part of the uses and customs related to it.

“

Il caffè GUSTO 101 nasce in Italia, dalla volontà di portare nel Bel Paese miscele rare, provenienti dalle più prestigiose piantagioni al mondo. Al valore della materia prima viene aggiunta la lavorazione artigianale affidata ai migliori torrefattori italiani, tramite metodologie all'avanguardia, assolutamente innovative. GUSTO 101 è caffè arabica, profumi intensi, sapori ricchi e avvolgenti...è attenzione per il prodotto e per il cliente, per l'ambiente e per il territorio. La storia di questa bevanda, conosciuta anche come oro nero, parte da molto lontano, seppure incerta sia la sua primaria origine. Dall'Etiopia alle Americhe, fino ad approdare in Italia, nelle botteghe veneziane del XVII secolo, dove diviene simbolo nazionale in tutte le sue preparazioni più tipiche nate nel tempo, dalla cuccuma napoletana alla moka al famosissimo espresso. Il caffè è tradizione e innovazione, è la miscela di culture, generazioni, storie, agricolture, un mondo dinamico che unisce tutti i continenti.

#### Varietà di caffè arabica

Il nostro caffè è 100% arabica: la tipologia di coffea più antica apparsa sulla terra, la stessa che ancora oggi è in grado di regalare continue emozioni a chi ne usufruisce. Dai frutti simili a piccole ed energiche ciliegie, al loro interno degli involucri verde smeraldo avvolgono e proteggono i preziosi chicchi. Dopo una torrefazione lunga e scrupolosa, viene data vita ad una miscela dal gusto delicato, intenso nel profumo, quasi dolce nelle sue sfumature.

The coffee GUSTO 101 was born in Italy, from the desire to bring rare blends to the Bel Paese, coming from the most prestigious plantations in the world.

To the value of the raw material is added the artisanal processing entrusted to the best Italian roasters, through state-of-the-art methodologies.

TASTE 101 is Arabica coffee, intense aromas, rich and palate-filling flavors; it is attention to the product and the customer, the environment and the territory. The history of this beverage, also known as black gold, starts from far away, although its primary origin is uncertain. From Ethiopia to the Americas, until reaching Italy in the Venetian workshops of the seventeenth century, where coffee becomes a national symbol in all its most typical preparations born over time: from the Neapolitan cuccuma, the moka, to the famous espresso.

Coffee is tradition and innovation, it is the blend of cultures, generations, stories, agriculture: a dynamic world that unites all continents.

#### Arabica coffee variety

Our coffee is 100% Arabica: the oldest type of coffea appeared on earth is the same that, even nowadays, is keep giving great emotions to its users. The coffea plant has fruits similar to small cherries: the precious grains are wrapped in emerald green casings. After a long and scrupulous roasting, it is given life to a mixture with a delicate taste, intense in the fragrance, almost sweet in its nuances.

”



# CAFFÈ ESPRESSO IN GRANI 1000 GR

coffee beans in 1000 gr packs



## EXCELLENCE - 100% ARABICA

Miscela di arabica dal profumo inebriante

Miscela di caffè Arabica proveniente dal Sud America, dall'Asia e una piccola percentuale dal Centro Africa. Corpo medio, sapore dolce, profumo molto gradevole che talvolta può ricordare il pane appena sfornato. Quando è appena macinato, il suo profumo è inebriante.

Arabica coffee blend from South America, Asia and a small percentage from Central Africa. Medium body, sweet flavour, very pleasant aroma which sometimes can remind fresh baked bread. When freshly grounded, its fragrance is heady.

C1240 - € 26,90



## THE CLASSIC ITALIAN ESPRESSO

Espresso classico italiano, morbido e dolce

Questa tipologia è una miscela di eccellenti caffè Arabica con una piccolissima aggiunta delle migliori qualità di Robusta. Gusto dolce, corpo generoso e morbido, crema mediamente densa, aroma eccellente. Dopo l'assaggio, ti sentirai soddisfatto di aver gustato un buon caffè.

This type is a blend of excellent Arabica coffee with a small addition of top-quality Robusta. Sweet flavour, smooth and generous body, with medium dense cream, exquisite aroma. After tasting, you will feel satisfied to enjoyed a good coffee.

C2240 - € 22,00



## EXQUISIT - SWEET SENSATION

Dolci sensazioni

Per chi ama la qualità dell'Arabica, ma cerca anche una piccola intensa nota di straordinaria e cioccolatosa Robusta.

For those who love the quality of Arabica, but also seek a small, intense note of extraordinary, chocolaty Robusta.

C3240 - € 23,00



Roasted in Italy



**DECAF - DELICIOUS AROMA**  
Decaffeinato con un aroma delizioso

Senza caffeina ma con un delizioso aroma. Miscela di caffè Arabica decaffeinato. Gusto molto dolce, corpo pieno, ottima crema, aroma piacevole: la soddisfazione di bere un ottimo caffè espresso senza caffeina.

Caffeine free but with a delicious aroma. Blend of decaffeinated Arabica coffee. Very sweet taste, full body, excellent cream, pleasant aroma. Enjoy a remarkable espresso without caffeine!

C4240 - € 38,00



**ENERGYPLUS EXTRA CAFFEINE**  
Gusto dolce, molto intenso e cremoso

Grazie ad un particolare innesto tra pregiate piante di caffè' e' nato energy plus, un caffè' energizzante ricco di caffeina. gusto dolce, molto intenso e cremoso.

Thanks to a particular high-quality coffee plants graft is now available 'energy plus': an energizing coffee rich in caffeine. sweet flavour, very intense and creamy.

C6240 - € 21,00



**EXCELLENCE - 100% ARABICA**  
 Miscela di arabica dal profumo inebriante  
 C1220G / C1221M € 7,90



**THE CLASSIC ITALIAN ESPRESSO**  
 Espresso classico italiano, morbido e dolce  
 C2220G / C2221M € 6,50

CAFFE ESPRESSO IN GRANI O MACINATO 250 GR  
 coffee beans and ground coffee in 250 gr packs

*Roasted in Italy*



**EXQUISIT - SWEET SENSATION**  
 Dolci sensazioni  
 C3220G / C3221M € 6,90



**DECAF - DELICIOUS AROMA**  
 Decaffeinato con un aroma delizioso  
 C4220G / C4221M € 9,90





**MORNING INTENSE FLAVOUR**  
Qualità arabica, gusto dolce cioccolatoso  
C5220G / C3221M € 6,30



**ENERGYPLUS EXTRA CAFFEINE**  
Gusto dolce, molto intenso e cremoso  
C6220G / C6221M € 5,90



**ESPRESSO CAFÉ INTENSE CREAM**  
Nato per provare un piacere ed emozionare  
C7220G / C7221M € 8,40



**RESERVE SELECTED BALANCED**  
Eccellenza del caffè, prestigio nel mondo  
C8220G / C8221M € 12,90

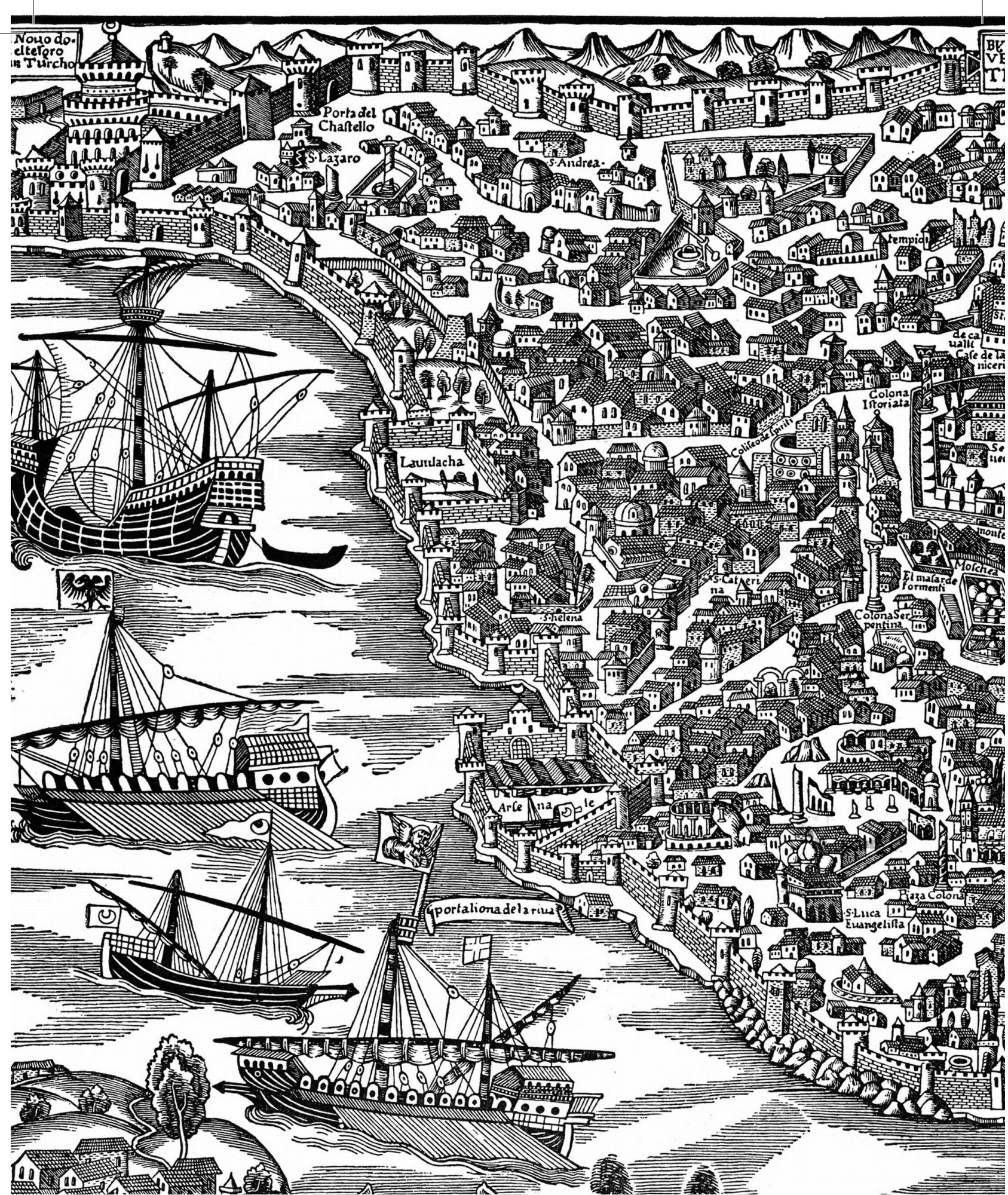

“ ...In frequenissimo usu ibi est decoctum, **chaova** appellatum, ...”

Prospero Albini

“ ...Qui è molto frequente l'uso di un decocto, chiamato chaova, ... 1615

Turchia

BZANTIVM·SI·VE·COSTAN·TINEOPOLIS

Palatio di Costantino

Porta costantina

S. Helena

Alma ratro

Patris archato

porta del chinico

S. galatani  
chiramide cinarro

S. Veneranda

Loco doue sta la maggior parte de le galee

Sepulture de gualdes

Cafe de pescatori

PERA

porta de S. Antonio

porta de la farina

porta comego

porta de le pescarie

Schala doue se paganoligripi chevano l'urbia

porta S. chiara

porta de le bonbarde

fontane aqua dolce

Bonbarde opera

El seraglio nouo doue habita El gran Turcho

porta de lisole

Qui sano la guardia li Turchi per li palatini

OPERA DI GIOVANNI ANDREA VAVASSORE DETTO VADAGNINO

# Caffè in cialde

coffee in pods



44



1 tazza  
(6.5 g)  
Cialda misura standard ESE  
Easy Serving Espresso



38



1 tazza  
(6.0 g)  
Cialda più alta e più stretta  
necessita dell'apposito adattatore  
Coffee pod taller and narrower,  
requires an adapter

Il caffè in cialde è l'alternativa moderna al caffè tradizionale, in un mondo che corre veloce e che chiede di stare al passo con i tempi. Per una pausa caffè dinamica, senza mai rinunciare alle proprietà organolettiche della miscela selezionata. Le tecnologie all'avanguardia sfruttate per ottenere cialde compatte, funzionali ed ecologiche permettono di garantire la freschezza, l'aroma e il gusto di un caffè a regola d'arte, strizzando l'occhio all'ambiente e alle sue esigenze, attraverso l'esclusivo utilizzo di materiali organici.

Un'alternativa comoda, green e versatile che riconosce il legame indissolubile con la tradizione e ne fa tesoro, per un prodotto esclusivo, moderno e sempre di qualità.



## EXCELLENCE

Miscela di arabica dal profumo inebriante

C1101 / € 6,20 15 cialde



## CLASSIC

Espresso classico italiano, morbido e dolce

C2101 / € 5,60 15 cialde



## EXQUISIT

Dolci sensazioni

C3101 / € 5,75 15 cialde



## DECAFFEINATO

Decaffeinato con un aroma delizioso

C4101 / € 6,20 15 cialde

Coffee pods are the modern alternative to traditional coffee, in a world that runs fast and asks to keep up with the times: for a dynamic coffee break, without ever giving up the organoleptic properties of the selected blend.

The state-of-the-art technologies used to obtain compact, functional, and ecological pods guarantee the freshness, aroma and taste of a coffee to perfection, paying attention to the environment and its needs, through the exclusive use of organic materials.

A comfortable, green and versatile alternative that recognizes the indissoluble link with tradition and treasure it, for an exclusive, modern and always quality product.



**AMERICAN COFFEE**  
Caffè americano 100% arabica

C9101 / € 8,50 / 15 cialde



**COLOMBIA**

Qualità arabica, gusto dolce cioccolatoso

C5101 / € 6,20 15 cialde



**ENERGYPLUS**

Gusto dolce, molto intenso e cremoso

C6101 / € 5,30 15 cialde



**ESPRESSO CAFÉ**

Nato per provare un piacere ed emozionare

C7101 / € 8,60 15 cialde



**RESERVE BLUE MOUNTAIN**

Eccellenza del caffè, prestigio nel mondo

C8101 / € 38,75 15 cialde





1

**EXCELLENCE**

Miscela di arabica dal profumo inebriante

2

**CLASSIC**

Espresso classico italiano, morbido e dolce

3

**EXQUISIT**

Dolci sensazioni

4

**DECAFFEINATO**

Decaffeinato con un aroma delizioso

5

**COLOMBIA**

Qualità arabica, gusto dolce cioccolatoso

6

**ENERGYPLUS**

Gusto dolce, molto intenso e cremoso

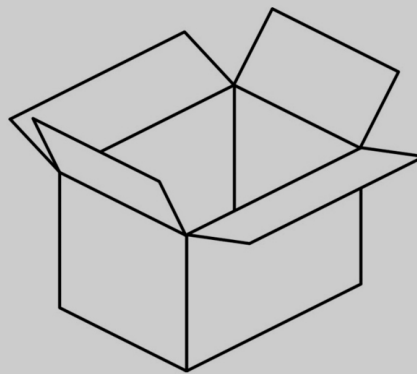

150 cialde / 150 pods

15 cialde / 15 pods

7

**ESPRESSO CAFÉ**

Nato per provare un piacere ed emozionare

8

**RESERVE BLUE MOUNTAIN**

Eccellenza del caffè', prestigio nel mondo

9

**AMERICAN COFFEE**

Caffè americano 100% arabica

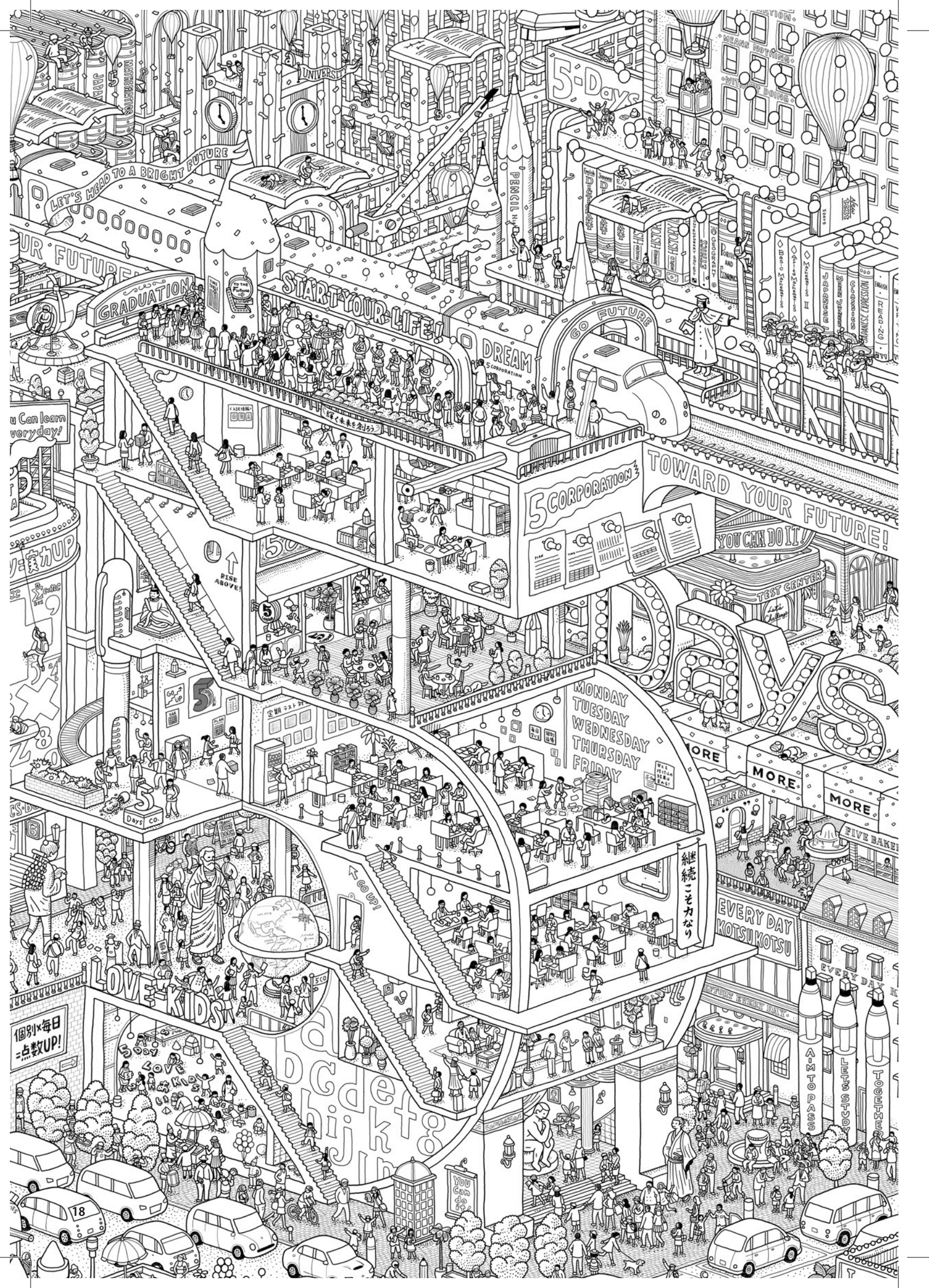

LET'S HEAD TO A BRIGHT FUTURE

OUR FUTURE

GRADUATION

START YOUR LIFE!

DREAM

5 CORPORATION

TOWARD YOUR FUTURE!

YOU CAN DO IT!

TEST CENTER

MONDAY  
TUESDAY  
WEDNESDAY  
THURSDAY  
FRIDAY

MORE  
MORE  
MORE

EVERY DAY  
KOTSUKOTSU

LOVE KIDS

AM TOPASS

TOGETHER

GO UP!

18

継続こそ力なり

UNIVERSITY

PENCIL HIGH

5 CORPORATION

5 CORPORATION

5 CORPORATION

5 CORPORATION

5 CORPORATION

5 CORPORATION

5 CORPORATION

5 CORPORATION

5 CORPORATION

5 CORPORATION

5 CORPORATION

5 CORPORATION

5 CORPORATION

5 CORPORATION

5 CORPORATION

5 CORPORATION

5 CORPORATION

5 CORPORATION

5 CORPORATION

5 CORPORATION

5 CORPORATION

5 CORPORATION

5 CORPORATION

5 CORPORATION

5 CORPORATION

5 CORPORATION

5 CORPORATION

5 CORPORATION

5 CORPORATION

5 CORPORATION

5 CORPORATION

5 CORPORATION

5 CORPORATION

5 CORPORATION

5 CORPORATION

5 CORPORATION

5 CORPORATION

5 CORPORATION

5 CORPORATION

5 CORPORATION

5 CORPORATION

5 CORPORATION

5 CORPORATION

5 CORPORATION

5 CORPORATION

5 CORPORATION

5 CORPORATION

5 CORPORATION

5 CORPORATION

5 CORPORATION

5 CORPORATION

5 CORPORATION

5 CORPORATION

5 CORPORATION

5 CORPORATION

5 CORPORATION

5 CORPORATION

5 CORPORATION

5 CORPORATION

5 CORPORATION

5 CORPORATION

5 CORPORATION

5 CORPORATION

5 CORPORATION

5 CORPORATION

5 CORPORATION

5 CORPORATION

5 CORPORATION

5 CORPORATION

5 CORPORATION

5 CORPORATION

5 CORPORATION

5 CORPORATION

5 CORPORATION

5 CORPORATION

5 CORPORATION

5 CORPORATION

5 CORPORATION

5 CORPORATION

5 CORPORATION

5 CORPORATION

5 CORPORATION

5 CORPORATION

5 CORPORATION

5 CORPORATION

5 CORPORATION

5 CORPORATION

5 CORPORATION

5 CORPORATION

5 CORPORATION

5 CORPORATION

5 CORPORATION

5 CORPORATION

5 CORPORATION

5 CORPORATION

5 CORPORATION

5 CORPORATION

5 CORPORATION

5 CORPORATION

5 CORPORATION

5 CORPORATION

5 CORPORATION

5 CORPORATION

5 CORPORATION

5 CORPORATION

5 CORPORATION

5 CORPORATION

5 CORPORATION

5 CORPORATION

5 CORPORATION

5 CORPORATION

5 CORPORATION

5 CORPORATION

5 CORPORATION

5 CORPORATION

5 CORPORATION

5 CORPORATION

5 CORPORATION

5 CORPORATION

5 CORPORATION

5 CORPORATION

5 CORPORATION

5 CORPORATION

5 CORPORATION

5 CORPORATION

5 CORPORATION

5 CORPORATION

5 CORPORATION

5 CORPORATION

5 CORPORATION

5 CORPORATION

5 CORPORATION

5 CORPORATION

5 CORPORATION

5 CORPORATION

5 CORPORATION

5 CORPORATION

5 CORPORATION

5 CORPORATION

5 CORPORATION

5 CORPORATION

5 CORPORATION

caffè in grani o macinato in barattolo da 250 gr / coffee beans or ground coffee in jars

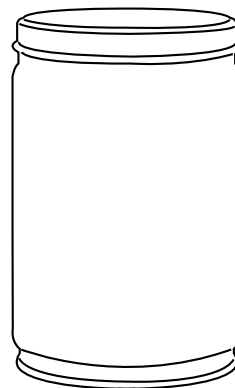
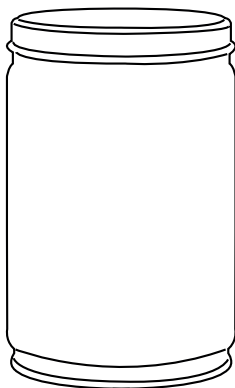

**CAPSULE COMPATIBILI NESPRESSO  
100% ARABICA  
C0302 / € 9,00 20 capsule**

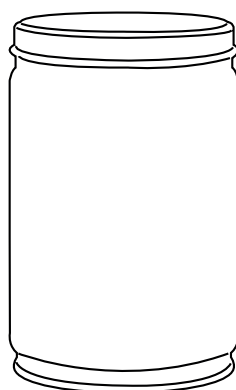

**EXCELLENCE  
Miscela di arabica dal profumo inebriante  
C1320G-C1321M / € 7,90**

**EXQUISIT  
Dolci sensazioni  
C3320G-C3321M / € 6,90**

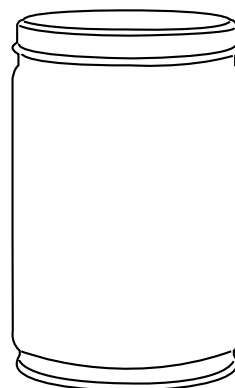
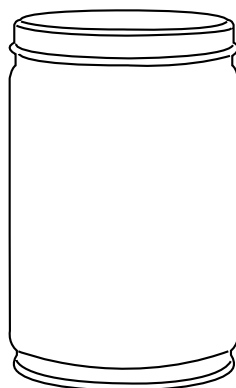
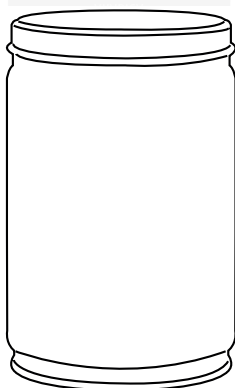

**DECAFFEINATO  
Decaffeinato con un aroma delizioso  
C4320G-C4321M / € 9,90**

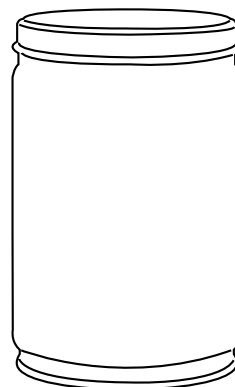
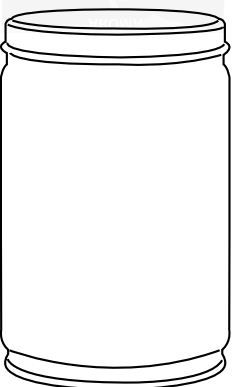
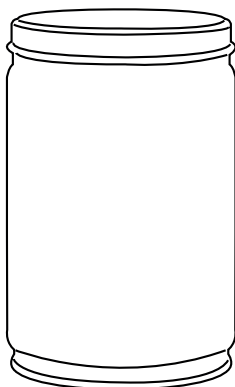







Numerosi studi sono stati condotti negli anni sull'ampio universo del caffè. Fra questi, un numero consistente di scienziati è concorde nell'affermare che la predilezione del colore bianco per le tazzine del caffè ha una causa e un effetto ben precisi. Infatti, il contrasto cromatico fra le ricche tonalità della bevanda e il bianco brillante del contenitore sortisce un potente effetto sulla percezione che il consumatore ha di ciò che sta bevendo: ne scaturisce un gusto deciso, che permette di sorseggiare a pieno ogni sfumatura organolettica dell'oro nero, per un sapore autentico in ogni sua parte.

Numerous studies have been conducted over the years on the wide universe of coffee. Among these, a large number of scientists agree that the preference of the white colour for coffee cups has a precise cause and effect. In fact, the chromatic contrast between the rich hues of the drink and the bright white of the container has a powerful effect on the perception of what the consumer is drinking: the result is a strong taste, that allows to fully savour every organoleptic nuance of black gold, for an authentic flavor in all its parts.

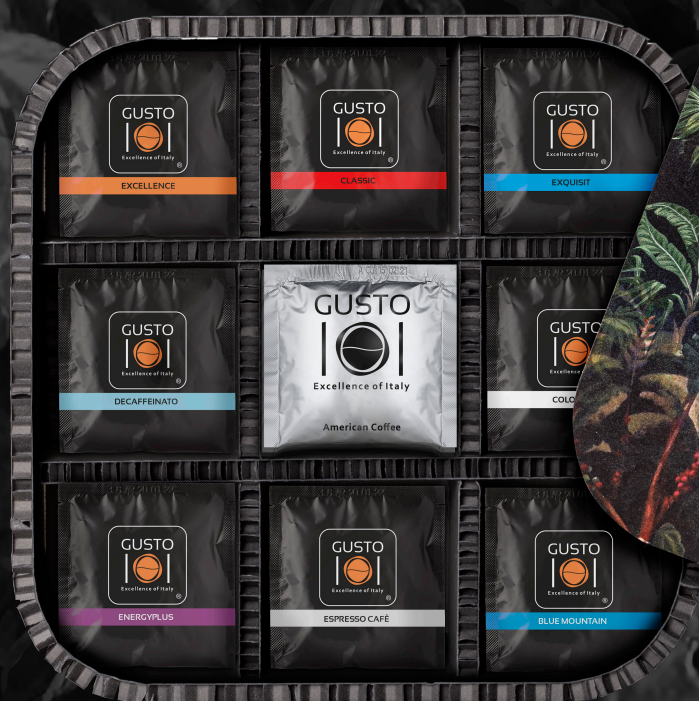



Perché scegliere quando si può avere un assaggio di più gusti? I nostri box sono pensati per offrire la possibilità di assaporare diversi tipi di arabica provenienti dalle migliori piantagioni di caffè del pianeta.





Why choose when you can have a taste of more flavors?  
Our boxes are designed to offer the opportunity to taste  
different types of arabica from the best coffee planta-  
tions on the planet.



GUSTO  
| |  
| (orange circle) |  
| |  
Excellence of Italy

GUSTO  
| |  
| (orange circle) |  
| |  
Excellence of Italy

GUSTO



Miscela Coffee  
**THE CLASSIC  
ITALIAN  
ESPRESSO**

2



Miscela Coffee  
**EXQUISIT  
SWEET  
SENSATION**

3



Miscela Coffee  
**DECAF  
Delicious  
AROMA**

4

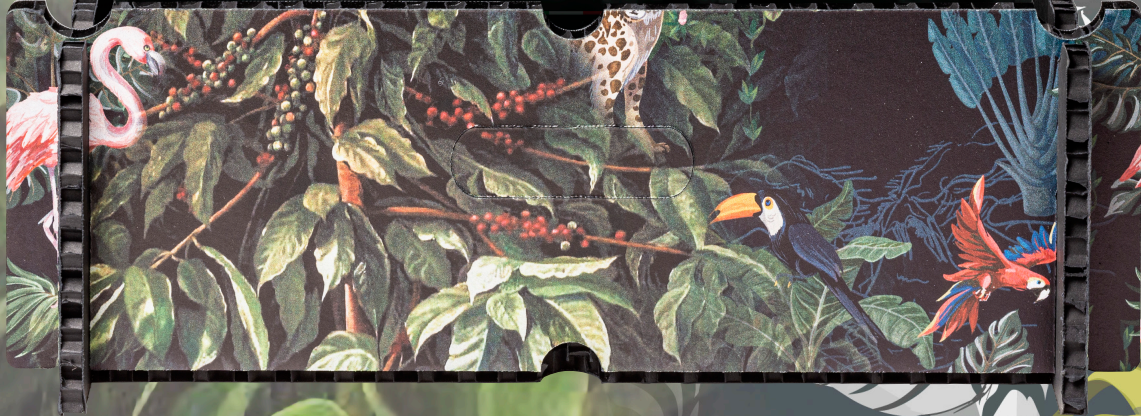

GUSTO  
Excellence of Italy

*C'è chi ama il caffè nella sua integrità, al naturale, senza alcun tipo di aggiunta e chi invece preferisce smorzarne i toni amari, associando un pizzico di dolcezza.*

*La nostra linea di prodotti per la consumazione del caffè non lascia nulla al caso, proponendo non solo tazzine, ma anche tanti accessori per la cura della vostra macchina, barattoli porta caffè, cappuccinatori e comode palettine e bicchierini monouso biodegradali, per un caffè volante per tutti i gusti.*

*There are those who love coffee in its integrity, natural, without any kind of addition and those who prefer to dampen the bitter tones, associating a hint of sweetness.*

*Our line of products for the consumption of coffee leaves nothing to chance. It offers not only cups, but also many accessories for the care of your machine, coffee jars, cappuccino machines, comfortable paddles and disposable glasses biodegradable to enjoy a quick coffee that meets all tastes.*

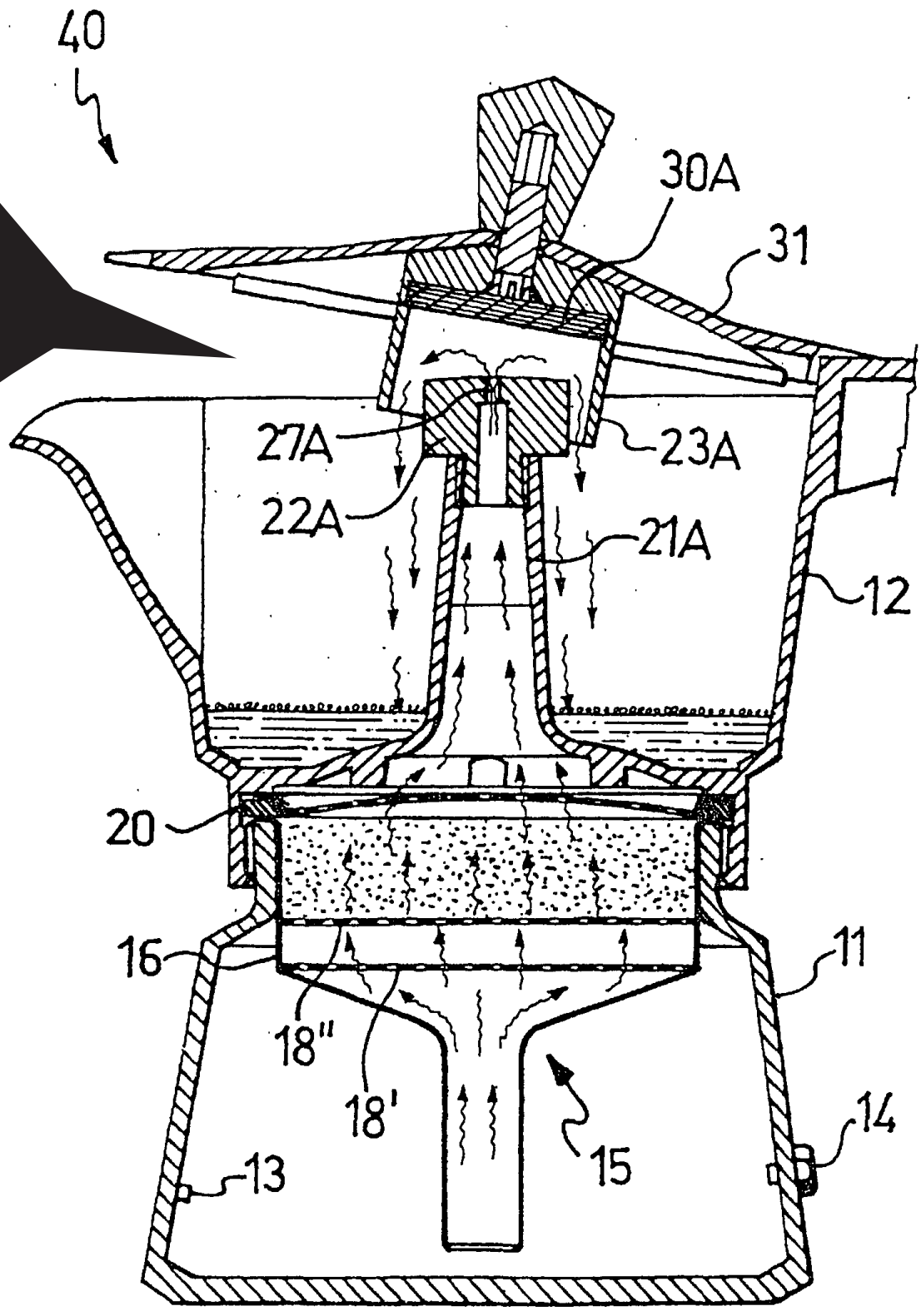

FIG. 8



### La piccola

Oggi la macchina di qualità meno ingombrante presente sul mercato.  
Il comodo cassetto raccogli gocce facilita le operazioni di pulizia.  
Il caffè espresso estratto ha la stessa qualità di quello delle altre nostre  
macchine professionali a cialde.  
Ha un bassissimo consumo energetico.

Today the least bulky quality machine on the market.  
The convenient drip tray facilitates cleaning operations.  
The extracted espresso coffee has the same quality as that of our  
other professional pod machines.  
It has a very low energy consumption.

È possibile attaccarla ad una tanica, anche di grandi dimensioni, per carico acqua e  
ad una di scarico, in modo da preparare caffè senza sosta con il minimo ingombro  
possibile.

Indicata per casa , barche, camper, bus, uffici e camere hotel.

It can be attached to a tank, even a large one, for water loading and to a drain, so as to  
prepare coffee without stopping with the smallest possible footprint.  
Suitable for homes, boats, campers, buses, offices and hotel rooms.

## Cecilia 2 gruppi

E' una macchina professionale a cialde che consente di preparare contemporaneamente da 2 a 4 caffè. In ciascun gruppo è possibile montare il beccuccio singolo (per cialde da 7 g, 1 tazza) o quello doppio (per cialde da 14 g, due tazze). I due gruppi hanno interruttori differenziati in modo da ottimizzare i consumi elettrici. Cecilia 2 gruppi esiste inoltre in due versioni: manuale o automatica. Nella versione automatica si ha la possibilità di impostare la durata dell'erogazione: caffè lungo o caffè ristretto. Come tutti i modelli della serie monta una caldaia da 3 litri e mezzo, il che costituisce una forte riduzione dei consumi energetici.

Cecilia 2 groups is a professional pod machine that allows you to prepare 2 to 4 coffees at the same time. In each group it is possible to mount the single spout (for 7 g pods, 1 cup) or the double spout (for 14 g pods, two cups). The two groups have differentiated switches in order to optimize electricity consumption. Cecilia 2 groups also exists in two versions: manual or automatic. In the automatic version, it is possible to set the duration of delivery: long coffee or short coffee. Like all models in the series, it is fitted with a 3 and a half liter boiler, which represents a significant reduction in energy consumption.



## Cecilia 1 gruppo

Cecilia 1 gruppo , è una macchina da caffè professionale a cialde con un minimo ingombro e massima efficienza. Monta una caldaia da 3 litri e mezzo, che rappresenta una forte riduzione dei consumi energetici. E 'dotata di tre interruttori generali (erogazione caffè, produzione vapore / acqua calda, piano scalda tazze) attivabili a piacimento per ottimizzare i consumi. Essendo una macchina per cialde in carta, non necessita di macina-caffè e può quindi essere collocata anche in spazi ridotti. Estremamente facile da usare, permette di impostare la durata dell'erogazione in modalità automatica (pulsanti: caffè lungo, caffè corto o funzione manuale).

Cecilia 1 group , is a professional pod coffee machine with a small footprint and maximum efficiency. It mounts a 3 and a half liter boiler, which represents a strong reduction in energy consumption. It is equipped with three general switches (coffee dispensing, steam / hot water production, cup warming surface) which can be activated at will in order to optimize consumption. Being a paper pod machine, it does not require a grinder and can therefore be placed even in small spaces. Extremely easy to use, it allows you to set the brewing duration in automatic mode (buttons: long coffee, short coffee or manual function).



## Sara

Macchina da caffè espresso semplicissima da utilizzare, piccola, compatta e veloce.

Il design la rende applicabile a tutti i contesti.

Per le sue dimensioni e peso la macchina risulta facilmente trasportabile.

Sara, machine, very easy to use, small, compact and fast. The design makes them applicable to all contexts. Due to its size and weight the machine is easily transportable









# *tazzine*



# palette bio

Le nostre palettine per caffè sono  
interamente biodegradabili:  
una scelta ecologica e consapevole.

Our coffee stirrers are entirely  
biodegradable: an ecological  
and conscious choice.







GUSTO



Excellence of Italy

I tovagliolini sono un classico. Il nostro brand è stato posizionato sui tovagliolini per essere abbinato agli altri accessori per il caffè.

Napkins are a classic. Our brand has been placed on the napkins to match with other coffee accessories.



I nostri porta tovagliolini sono accessori di complemento per il caffè dall'animo utile e dal design moderno.

Our napkin holders are complementary accessories for coffee, with a useful soul and a modern design.



Disposable glasses in biodegradable cardboard, for hot and cold drinks. Made of cardboard and internal layer in PLA bioplastic. Available in various sizes and formats: for espresso, cappuccino, American coffee, tea and hot drinks. Resistant to high beverage temperatures up to 80°. After use they can be disposed of in the organic waste since they are in compliance with the European directives EN13432. Complete them with accessories.

Bicchieri  
monouso in  
cartoncino biodegradabili e  
compostabili, per bevande calde  
e fredde. Realizzati in cartoncino e  
lamina interna in bioplastica PLA. Di-  
sponibili in varie misure e formati: per  
caffè espresso, cappuccino, caffè ameri-  
cano, the e bevande calde. Resistenti alle  
alte temperature delle bibite fino a 80°.  
A fine utilizzo possono essere smaltiti  
nel rifiuto organico in quanto con-  
formi alle direttive europee  
EN13432. Completali  
con gli accessori

*mhmm....* *anticipazione di un piacere*



Il caffè è una vera e propria coccola, in tanti momenti differenti della giornata. Assieme al suo ricco sapore GUSTO 101 ha ideato una linea di prodotti sfiziosi, dai biscotti al caffè & cioccolato bianco, al panbrioche per sane e sfiziose colazione con il gusto e la raffinatezza dei prodotti a marchio GUSTO 101.

Coffee is a real pampering, in many different moments of the day. Thanks to his rich coffee taste, GUSTO 101 has also created a line of delicious products, from biscuits to coffee & white chocolate, to pan brioche for healthy and tasty breakfast with the taste and sophistication of products branded GUSTO 101.





**Pan brioche:**

Il nostro Pan brioche arancia candita e caffè è un dolce soffice e fragrante ricoperto da una croccante glassa che racchiude gustosi pezzi di scorza d'arancia semi candita e il sapore inconfondibile del caffè. Un prodotto completamente artigianale. L'utilizzo di ingredienti selezionati, di altissima qualità e freschezza, nonché la sapiente arte del mastro pasticciere danno vita a prodotti di artigianato d'eccellenza, unici nel gusto e nell'aspetto.

**Pan brioche:**

Our candied orange and coffee Pan brioche is a soft and fragrant dessert covered with a crispy icing that contains tasty pieces of candied orange peel and the unmistakable taste of coffee. A completely handmade product. The use of selected ingredients of the highest quality and freshness, as well as the skilful art of the master pastry chef, give life to products of excellence craftsmanship, unique in taste and appearance.

€ 17,00



**Biscotti Sablè al cioccolato bianco e caffè:**

Questi profumati sablé stuzzicheranno l'appetito dei più golosi. Il dolce cioccolato bianco viene equilibrato dall'aggiunta del caffè GUSTO 101, con la sua tipica nota amaro-gnola. La degustazione ti sorprenderà ulteriormente quando potrai avvertire la sottile croccantezza dei fiocchi di sale Maldon. Un prodotto completamente artigianale. L'utilizzo di ingredienti selezionati, di altissima qualità e freschezza, nonché la sapiente arte del mastro pasticciere danno vita a prodotti di artigianato d'eccellenza, unici nel gusto e nell'aspetto.

**Sablè biscuits with white chocolate and coffee:**

These fragrant sablé will whet the appetite of the most greedy. The sweet white chocolate is balanced by the addition of GUSTO 101 coffee, with its typical bitter note. The tasting will surprise you even more when you can feel the thin crunchiness of the Maldon salt flakes. A completely handmade product. The use of selected ingredients of the highest quality and freshness, as well as the skilful art of the master pastry chef, give life to products of excellence craftsmanship, unique in taste and appearance.

€ 9,00



**Biscotti Sablè al cioccolato fondente e fior di sale:**

Golosi biscotti al cioccolato fondente 70% e fior di sale. Profumi di cacao e cioccolato si intrecciano alla croccantezza dei fiocchi di sale Maldon che con la sua piacevole sapidità, esalta ottimamente gli aromi del cioccolato. I nostri biscotti sono buoni gustati da soli ma anche abbinati a vini dolci liquorosi. Un prodotto completamente artigianale. L'utilizzo di ingredienti selezionati, di altissima qualità e freschezza, nonché la sapiente arte del mastro pasticcere danno vita a prodotti di artigianato d'eccellenza, unici nel gusto e nell'aspetto.

**Sablè biscuits with dark chocolate and fleur de sel:**

Delicious 70% dark chocolate biscuits and fleur de sel. Cocoa and chocolate aromas are intertwined with the crunchiness of Maldon salt flakes that with its pleasant flavor, optimally enhances the aromas of chocolate. Our biscuits are good to taste alone, but also combined with sweet liqueur wines. A completely handmade product. The use of selected ingredients of the highest quality and freshness, as well as the skilful art of the master pastry chef, give life to products of excellence craftsmanship, unique in taste and appearance.

€ 9,00

Sembrano sinonimi e molto spesso vengono utilizzati per esprimere lo stesso concetto, in realtà veicolano significati molto diversi fra loro.

Riciclo, riuso e risparmio sono termini che si somigliano e che hanno certamente a che fare con la gestione virtuosa dei rifiuti e delle risorse a nostra disposizione. Ma sappiamo realmente quali sono le attività connesse che si nascondono dietro ognuna di queste azioni?

(Redazione TuttoGreen)

La differenza che intercorre tra i termini 'riuso' e 'riciclo' è sostanziale: si riutilizza un bene che non è ancora diventato un rifiuto e si ricicla ciò che invece già lo è e che apparentemente non è più funzionale allo scopo per il quale è stato prodotto. Sembra un gioco di parole, ma è molto più semplice di quel che pensiamo.

Il riutilizzo di un bene implica un'azione immediata. Significa ripristinare, in qualche modo, la funzione dell'oggetto per evitare che diventi immondizia. Ad esempio: bevo tutto il contenuto della mia bottiglietta d'acqua e anziché gettarla trovo il modo per utilizzarla ancora. Magari qualcosa di alternativo e completamente diverso dalla funzione per la quale è nata. E sono decine e decine le idee che si possono adattare allo scopo, alcune molto creative.

"Con la plastica di 10 bottiglie si può fare un maglione di pile".

Una bottiglia di plastica può diventare un contenitore per far crescere delle erbe aromatiche lungo una parete e creare un piccolo giardino pensile; può essere trasformata in un portaoggetti multifunzione utile per riorganizzare uno spazio; può diventare una mangiatoia per gli uccellini da appendere al ramo di un albero; si può trasformare anche in un oggetto decorativo per il giardino o per la casa, oppure in un portapenne da mettere sulla scrivania. E tante, tantissime altre cose ancora...



## PLEASE RECYCLE

Il riciclo, invece, sottintende che una bottiglia di plastica o una bottiglietta, ma che il materiale della quale è fatta venga trasformato per produrre qualcosa di nuovo, analogo o molto diverso a ciò a cui era servito originariamente. Il PET delle bottiglie viene usato a livello industriale per produrre nuovi contenitori per detersivi, oppure trasformato in filo e fiocchi per realizzare coperte, magliette, imbottiture, cuscini, divani, moquette, ecc. Con la plastica di 10 bottiglie si può fare un maglione di pile, lo sapevate?!

riciclo bottiglie

La regola delle '5 erre

Che i tratti di riciclo o di riutilizzo, a ben vedere, il fine è sempre lo stesso ed egualmente importante: dare una seconda vita a tutto quel che passa dalle nostre mani e agli oggetti che utilizziamo nel quotidiano. E per capire quanto fondamentale possa essere questo approccio culturale per la salvaguardia delle risorse del Pianeta basta misurarsi con le cifre dei nostri sprechi.

Tanto per rimanere in tema, pensiamo che in tutto il Mondo vengono gettate 22.000 bottiglie al secondo. I tempi necessari alla natura per smaltire una sola bot-

taglia di plastica variano dai 100 ai 1000 anni. A noi, invece, basterebbe **meno**



GUSTO 101 / Via dei Carrari, 13 - 060019 UMBERTIDE  
T. +39 0756318380 - [info@gusto101.it](mailto:info@gusto101.it) - [www.gusto101.it](http://www.gusto101.it)



*caffè*